

キッチンバックセット bs-B4 ベースのみ 家電収納・オープンスペース付き 引出仕様 間口1650 オープンスペース左 背面壁

| 番号 | 名称 | 数量 |
|----|----------------|--------|
| ① | ワークトップ | 1 |
| ② | 家電収納キャビネット | 1 |
| ③ | 1段引出キャビネット | 1 |
| ④ | オープンスペースキャビネット | 1 |
| ⑤ | 巾木 | 1 |
| ⑥ | サイドパネル | 2 |
| | 別梱パーツセット | 1 |
| | ・取っ手 | L161 2 |
| | ・取っ手 | L261 1 |
| | ・取付部材各種 | |

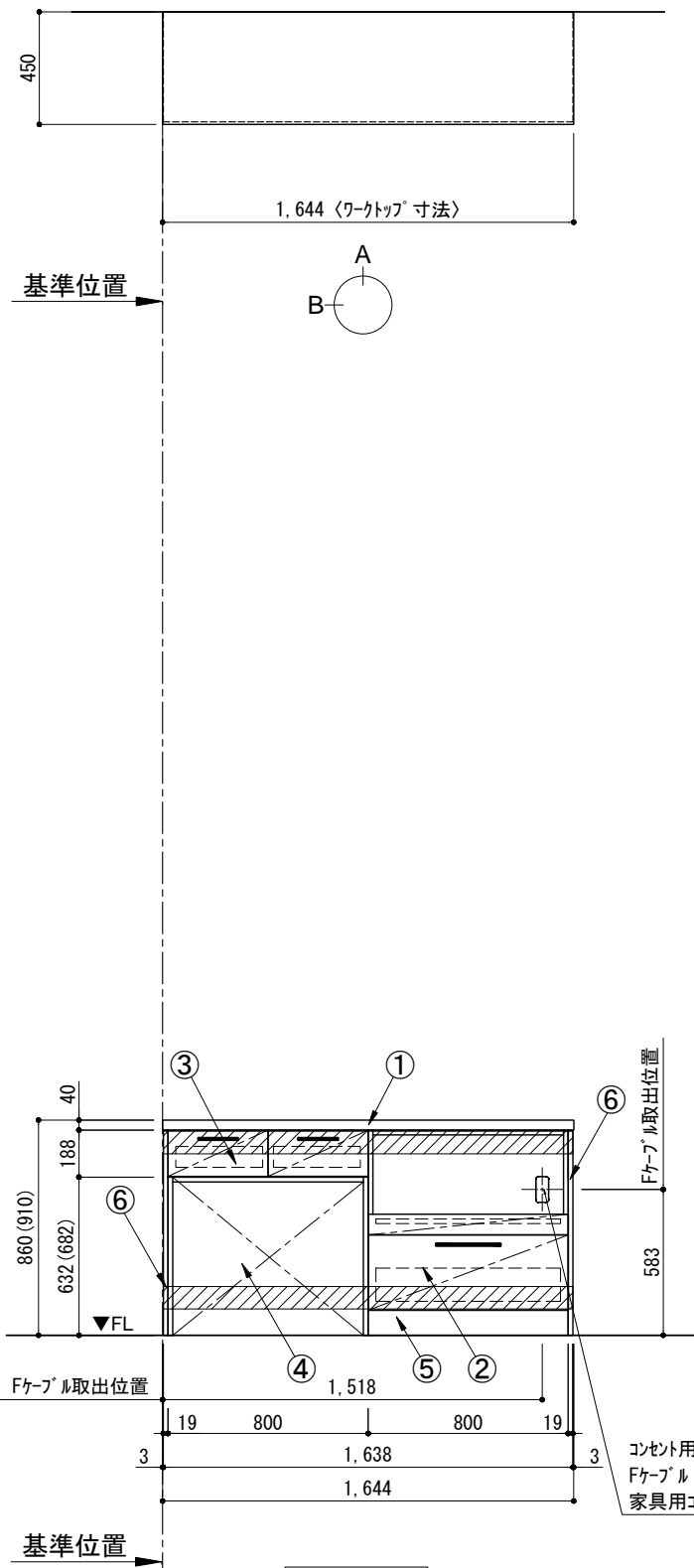

A面展開図

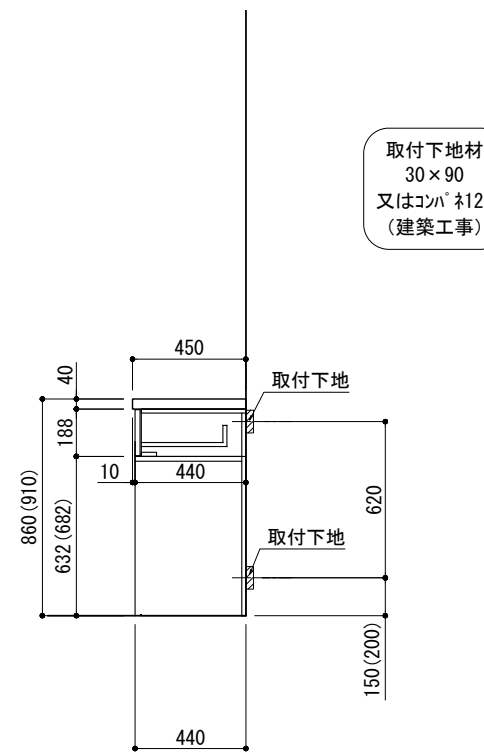

B面展開図

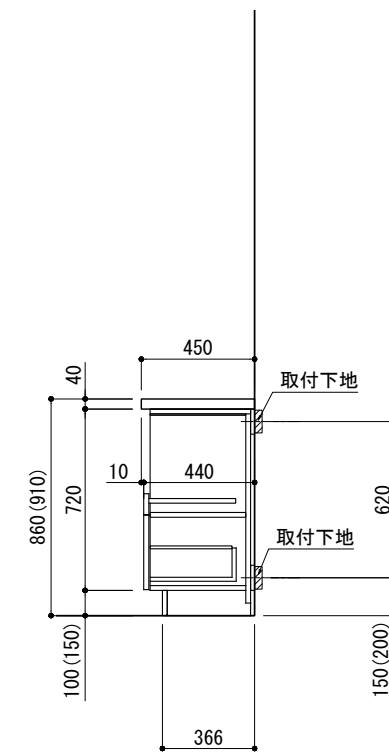

B面展開図

備考欄/NOTE
 1、() 内寸法は、ワークトップ高さ910mmの場合を示す。
 2、クリアランスは推奨寸法で記載しております。
 3、仕様は改良のため予告なく変更することがあります。

| | | | |
|----|---|------------|------|
| 改訂 | 4 | | |
| | 3 | | |
| | 2 | | |
| | 1 | | |
| | 0 | 2017.07.05 | 新規作成 |

| | | |
|-----------|---|----------|
| 縮尺/SCALE | 図面名称/TITLE | 図面番号/NO. |
| 1/30 (A3) | キッチンバックセット bs-B4 ベースのみ 家電収納・ オープンスペース付き 引出仕様 間口1650 オープンスペース左 背面壁 | G00677-0 |

キッチン・バックセット 単独設置/横並び設置 壁納まり図

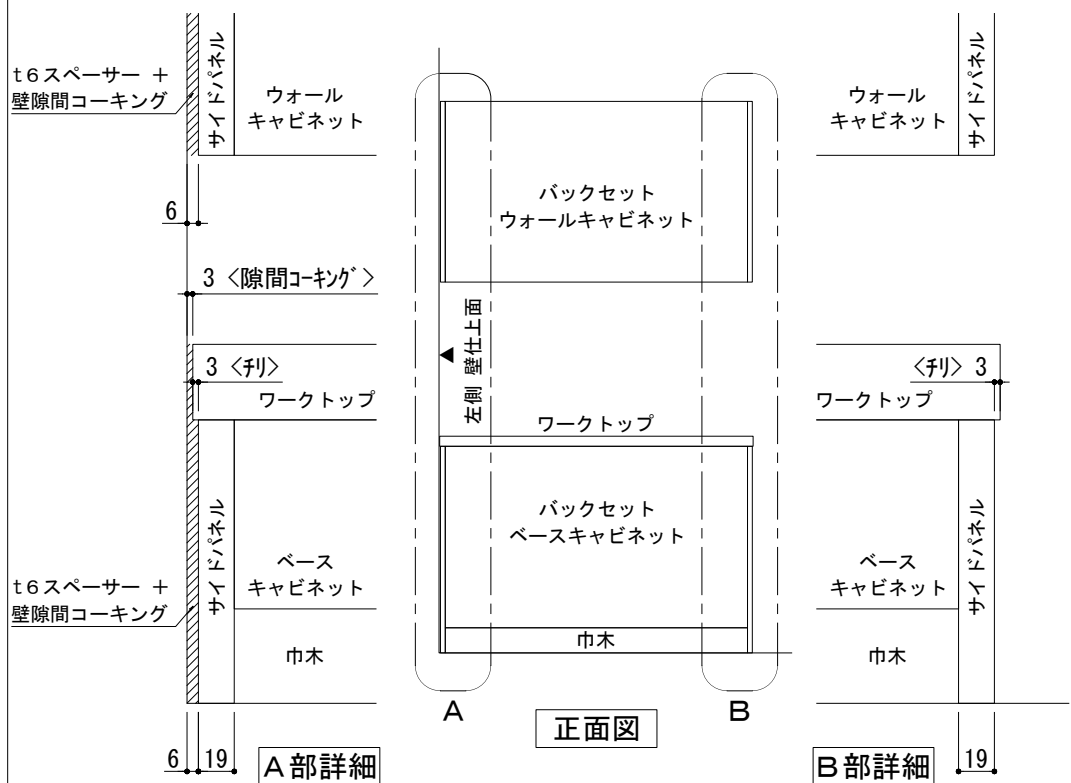

※ 本図は、バックセット単独・左側側面壁の場合を示す。

単独設置×片側側面壁 納まり

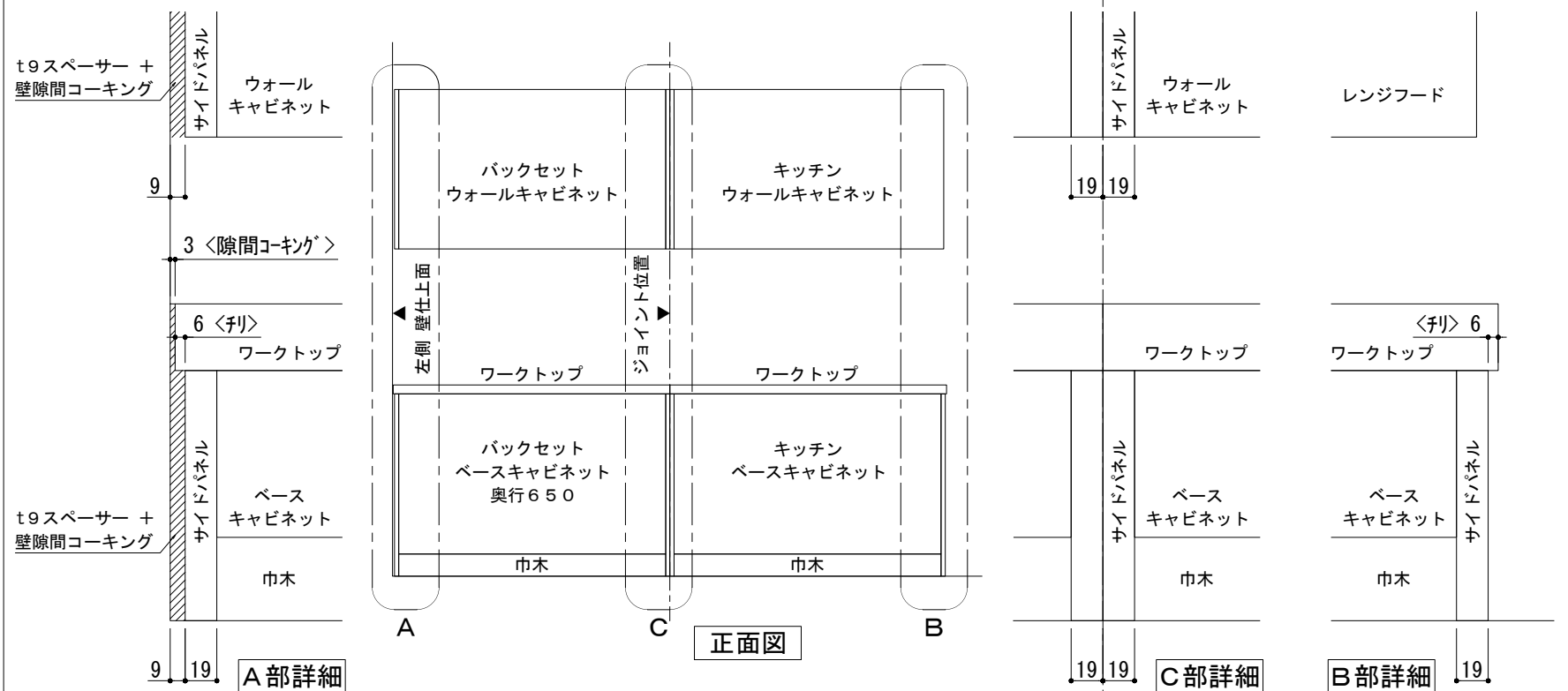

※ 本図は、左側バックセット+右側キッチン(左シンク)・左側側面壁の場合を示す。

横並び設置×片側側面壁 納まり

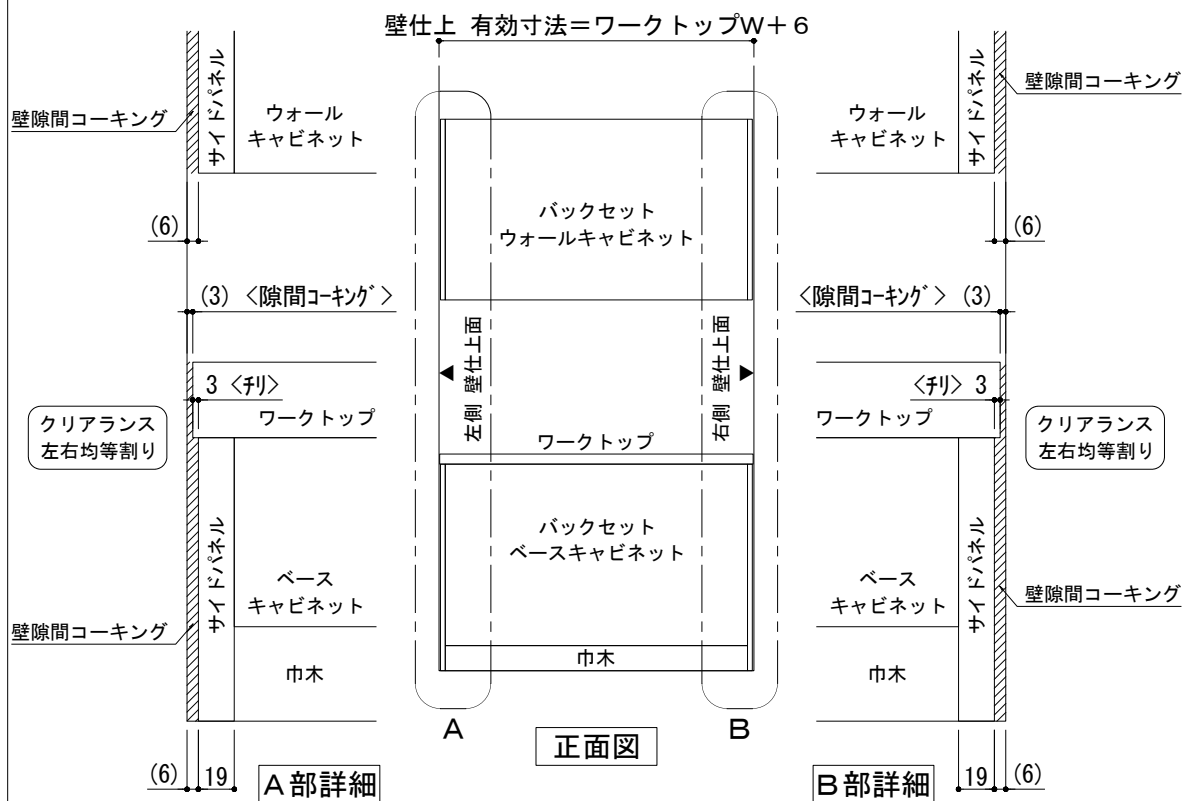

※ 本図は、バックセット単独・両側側面壁の場合を示す。

単独設置×両側側面壁 納まり

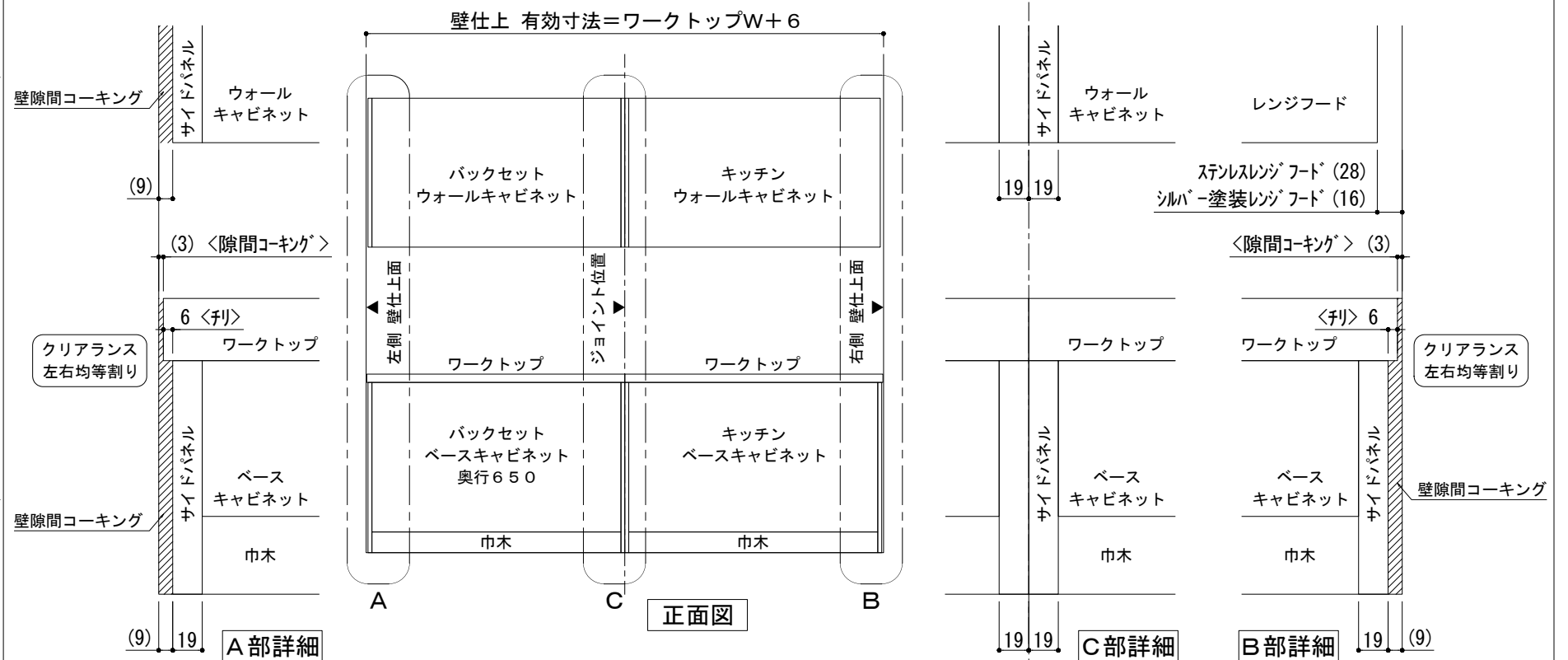

※ 本図は、左側バックセット+右側キッチン(左シンク)・両側側面壁の場合を示す。

横並び設置×両側側面壁 納まり

| 備考欄/NOTE | 改訂 | 縮尺/SCALE | 図面名称/TITLE | 図面番号/NO. |
|----------|----|---------------------|------------------------------------|----------|
| | 4 | | | |
| | 3 | | | |
| | 2 | | | |
| | 1 | 2018. 03. 07 | 文字修正 | |
| | 0 | 2017. 07. 5 | 新規作成 | |
| | | 1/4 1/30 (A3) | キッチン・バックセット 単独設置/横並び設置 壁納まり図 | G01550-1 |