

ソファ・オットマン (POL)

組立手順書

この「組立手順書」をよくお読みいただき、内容を充分にご理解いただいたうえで、正しく安全に組立てくださいますようお願い申し上げます。

必ずお守りください

この組立取扱説明書では、お使いになる人や他の人への危害、財産への損害を未然に防止するため、必ずお守りいただくことを次のように説明しています。

警告表示の見方

表示内容を無視して誤った使い方をしたときに生じる危害や損害の程度を次の表示で区分し説明しています。

⚠ 警告 この表示の欄は「死亡または重傷などを負う可能性が想定される」内容です。

⚠ 注意 この表示の欄は「傷害を負う可能性または物的損害が発生する可能性が想定される」内容です。

お守りいただく内容の種類を次の絵表示で区分し、説明しています。

⊘ この絵表示は、してはいけない「禁止」内容です。

! この絵表示は、必ず実行していただく「強制」内容です。

⚠ この絵表示は、気をつけていただく「注意」内容です。

ソファ・オットマン (POL) タイプ一覧

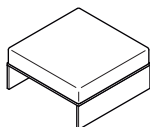

オットマン

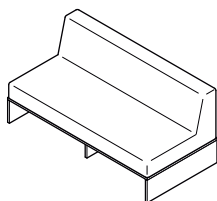

2シーター

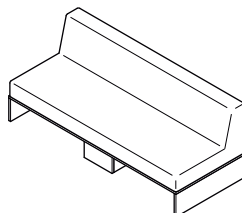

3シーター

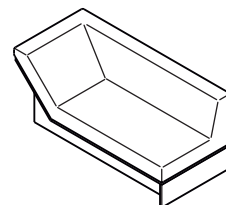

スラント2シーター (L/R)

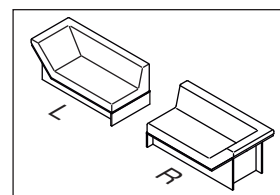
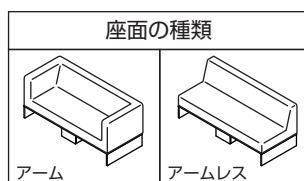
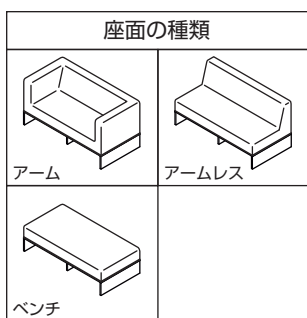

⚠ 注意 引き寄せ金物を確実に締め込んでください。

引き寄せ金物の施工方法

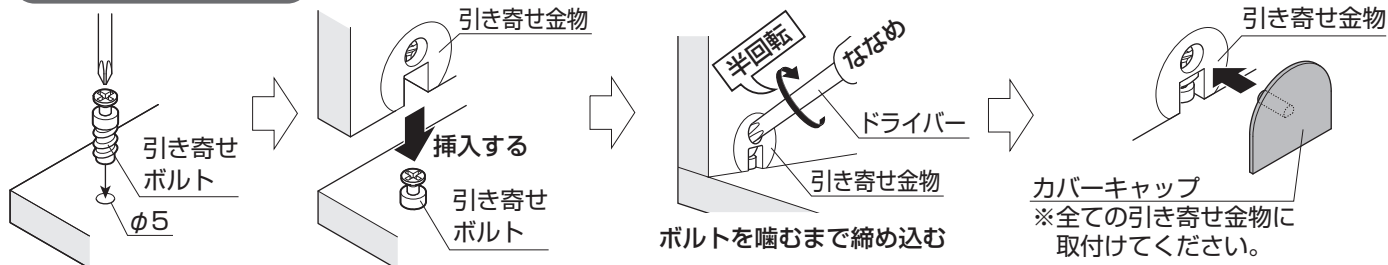

- ・ボルト・ネジは手回しドライバーで締めてください。
- ・部材にぐらつきがないか、引き寄せ金物がしっかりと締め込まれているか、必ず確認してください。

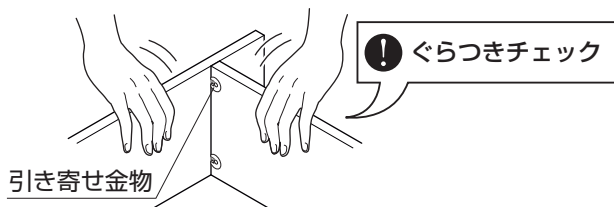





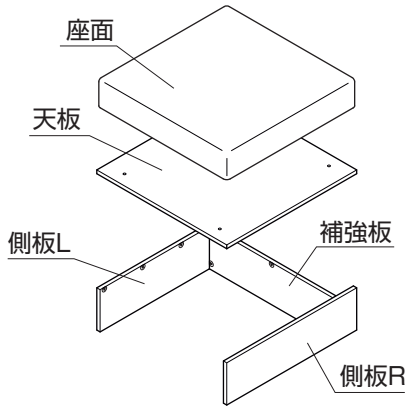

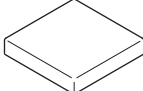

オットマン パネル脚タイプの場合

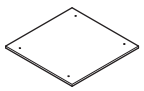
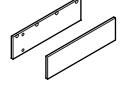
各部の名称



使用部品明細

 座面 1台	 ★ テーブガード 1本	 天板 1枚	 側板 (L/R) 左右各1枚	 補強板 1枚
 低頭ビスM6×35 4本 (+1)	 引き寄せボルト 13本 (+11)	 フェルト (床面傷防止材) 5個 (+6)	 六角レンチ 1本	 カバーキャップ 13個 (+11)

★ <要保管>取扱説明書と共に保管してください。

※ [] 内は予備数

組み立て

1. 引き寄せボルトの取付け

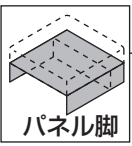

- ① 下図のように並べる。
- ② ● の箇所引き寄せボルトを取付ける。
※ ----- : 連結する穴

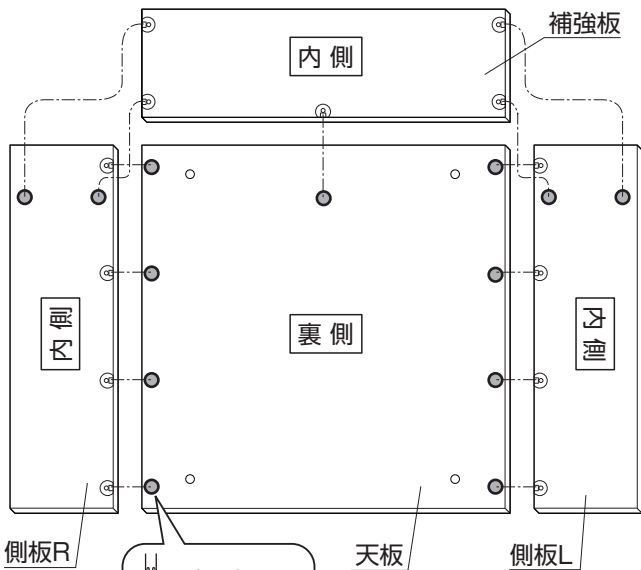

引き寄せボルト × 13か所

手回しドライバーで締め込んでください。

2. パネル脚の組立て

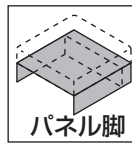

- ① パネル脚を組立てる。
- ② カバーキャップ、フェルトを取付ける。

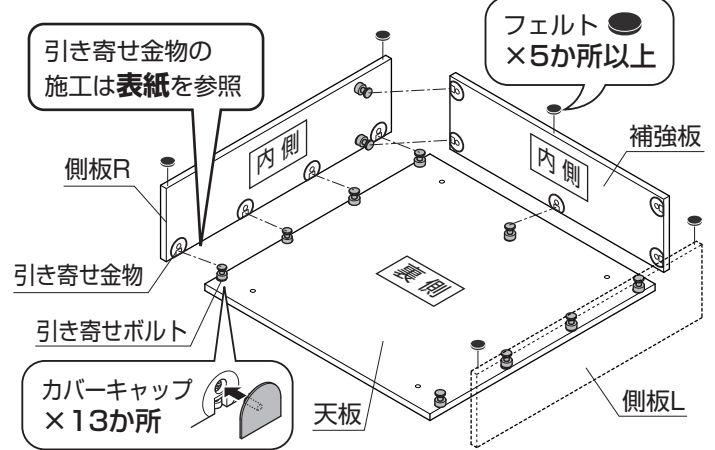

注意

引き寄せ金物を確実に締め込んでください。



ぐらつきチェック

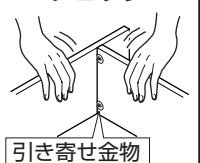

3. 座面の設置【完成】

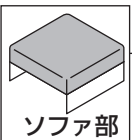

- ① パネル脚を引っくり返し、座面をのせる。
- ② 裏側から低頭ビスで仮止めし、座面を固定する。最後に全ての低頭ビスを本締めする。

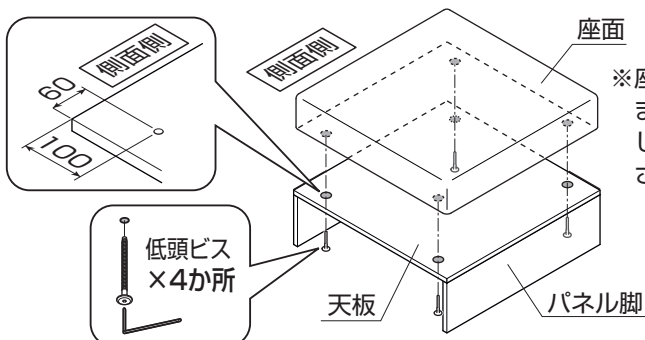

ファイバーボックス (別売り) を使用する場合

パネル脚の収納スペースにファイバーボックス (別売り) を収納することができます。

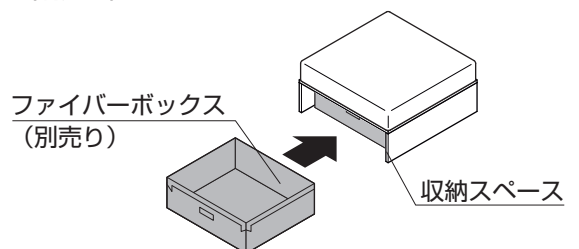





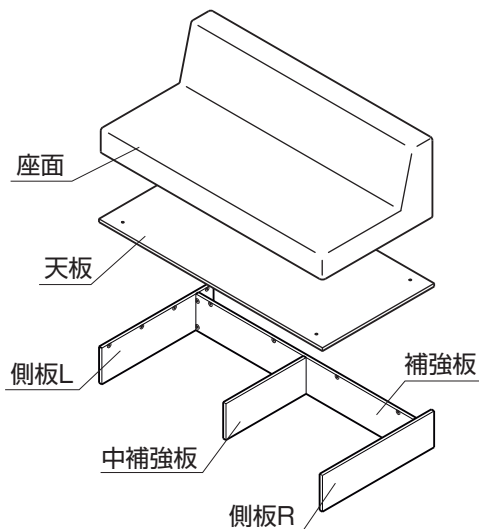



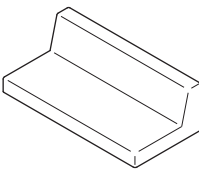

2シーター パネル脚タイプの場合

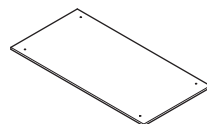
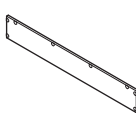
各部の名称

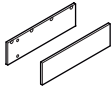

⚠ パネル脚の取付け向きはあらかじめ確認してください。

使用部品明細

 座面 1台	 ★ テープガード 1本
 天板 1枚	 補強板 1枚
 中補強板 1枚	 側板 (L/R) 左右各1枚
 低頭ビスM6×35 4本 [+1]	 引き寄せボルト 20本 [+4]
 フェルト (床面傷防止材) 6個 [+5]	 六角レンチ 1本
 カバーキャップ 20個 [+4]	

★ <要保管>取扱説明書と共に保管してください。

※ [] 内は予備数

組み立て

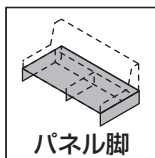

パネル脚

1. 引き寄せボルトの取り付け

- ① 下図のように部材を並べる。
- ② ● の箇所に引き寄せボルトを取付ける。

※ ○ : 連結する穴

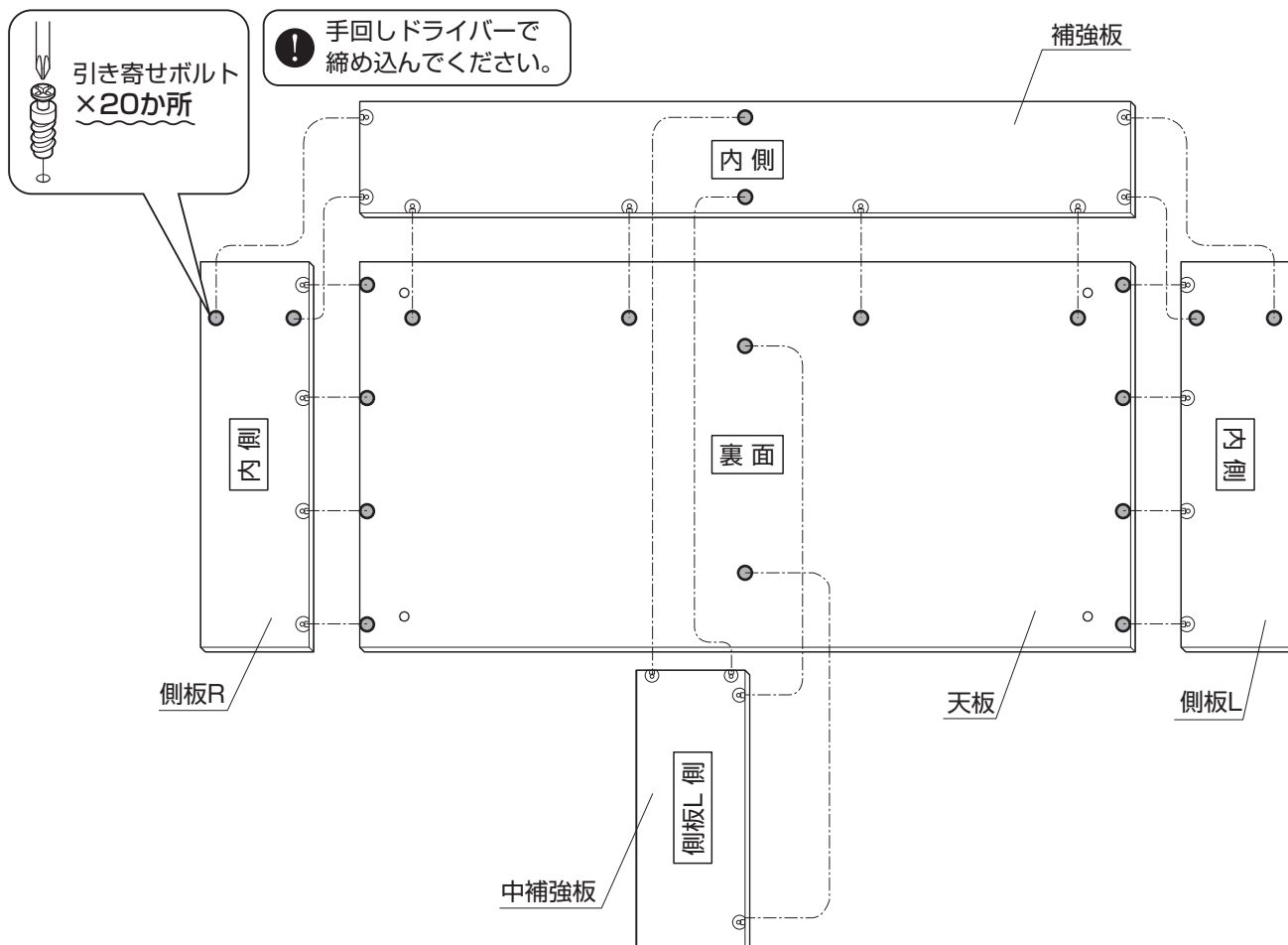

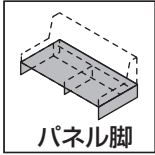

2. パネル脚の組立て

- ①パネル脚を組立てる。
- ②カバーキャップ、フェルトを取付ける。

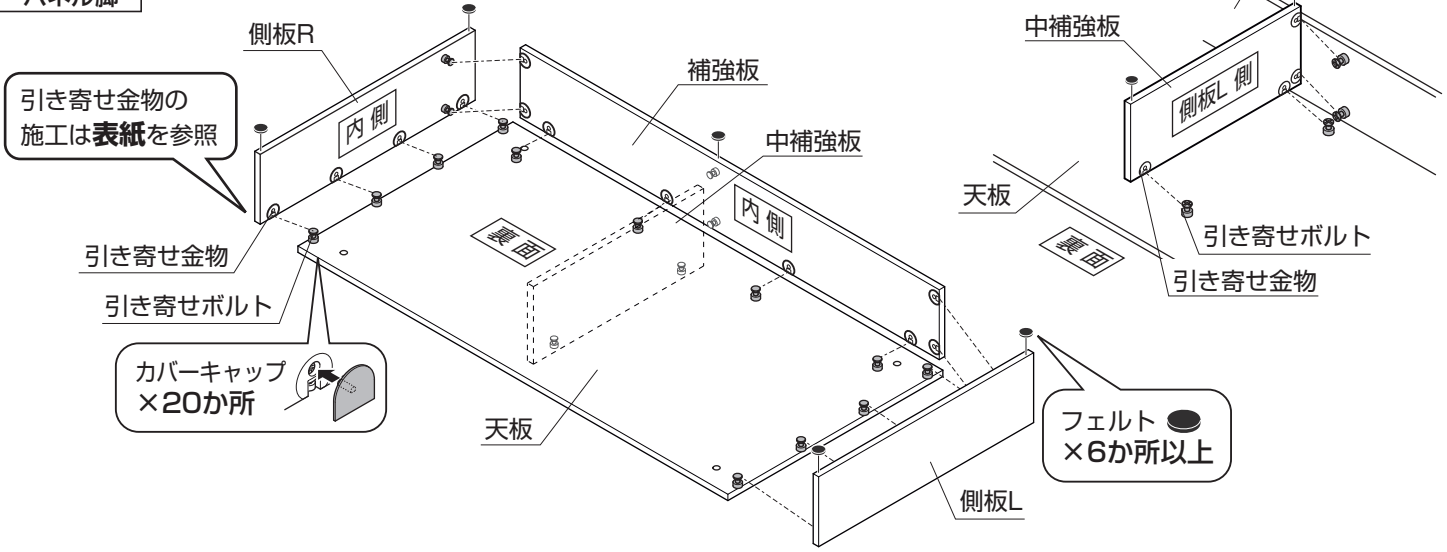

 注意	<p>❗ 引き寄せ金物を確実に締め込んでください。</p> <p>ボルトを噛むまで締め込む</p>		<p>❗ ぐらつきチェック</p> <p>引き寄せ金物</p>
---------------	---	--	---------------------------------

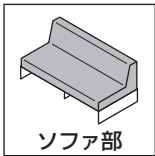

3. 座面の設置【完成】

- ①パネル脚を引っくり返し、座面をのせる。
- ②裏側から低頭ビスで仮止めし、座面を固定する。最後に全ての低頭ビスを本締めする。

ファイバーボックス (別売り) を使用する場合

パネル脚の収納スペースにファイバーボックス (別売り) を収納することができます。パネル脚の向きはレイアウトによって選択可能です。パネル脚の向きによって収納の向きが変わります。

【フロントオープンセッティング】

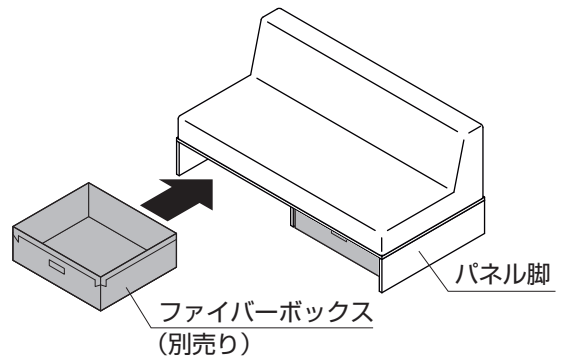

【バックオープンセッティング】

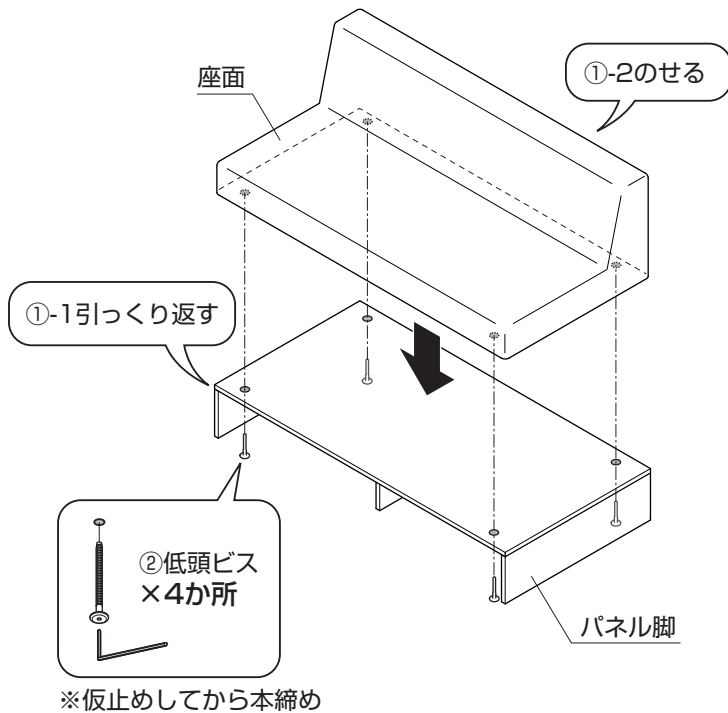
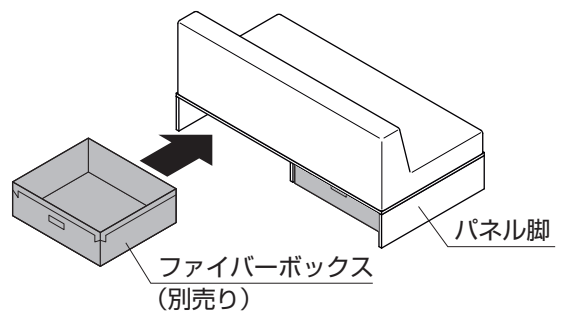







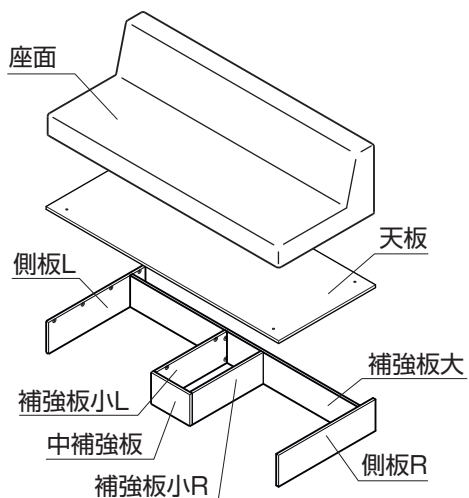

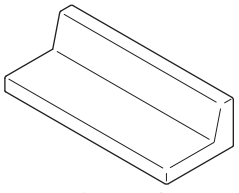

⚠️ ・パネル脚に座面をのせる際は、必ず2人以上で作業を行ってください。

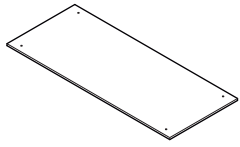
3シーター パネル脚タイプの場合

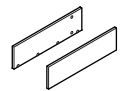
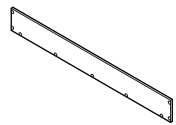
各部の名称



使用部品明細

 座面 1台	 ★ テープガード 1本	 天板 1枚		
 補強板小 (L/R) 左右各1枚	 中補強板 1枚	 側板 (L/R) 左右各1枚	 補強板大 1枚	
 低頭ビスM6×35 4本 (+1)	 引き寄せボルト 31本 (+7)	 フェルト (床面傷防止材) 8個 (+9)	 六角レンチ 1本	 カバーキャップ 31個 (+7)

★ <要保管>取扱説明書と共に保管してください。

※ [] 内は予備数

組み立て

1. 引き寄せボルトの取り付け



- ① 下図のように部材を並べる。
- ② ● の箇所に引き寄せボルトを取付ける。※ ---- : 連結する穴

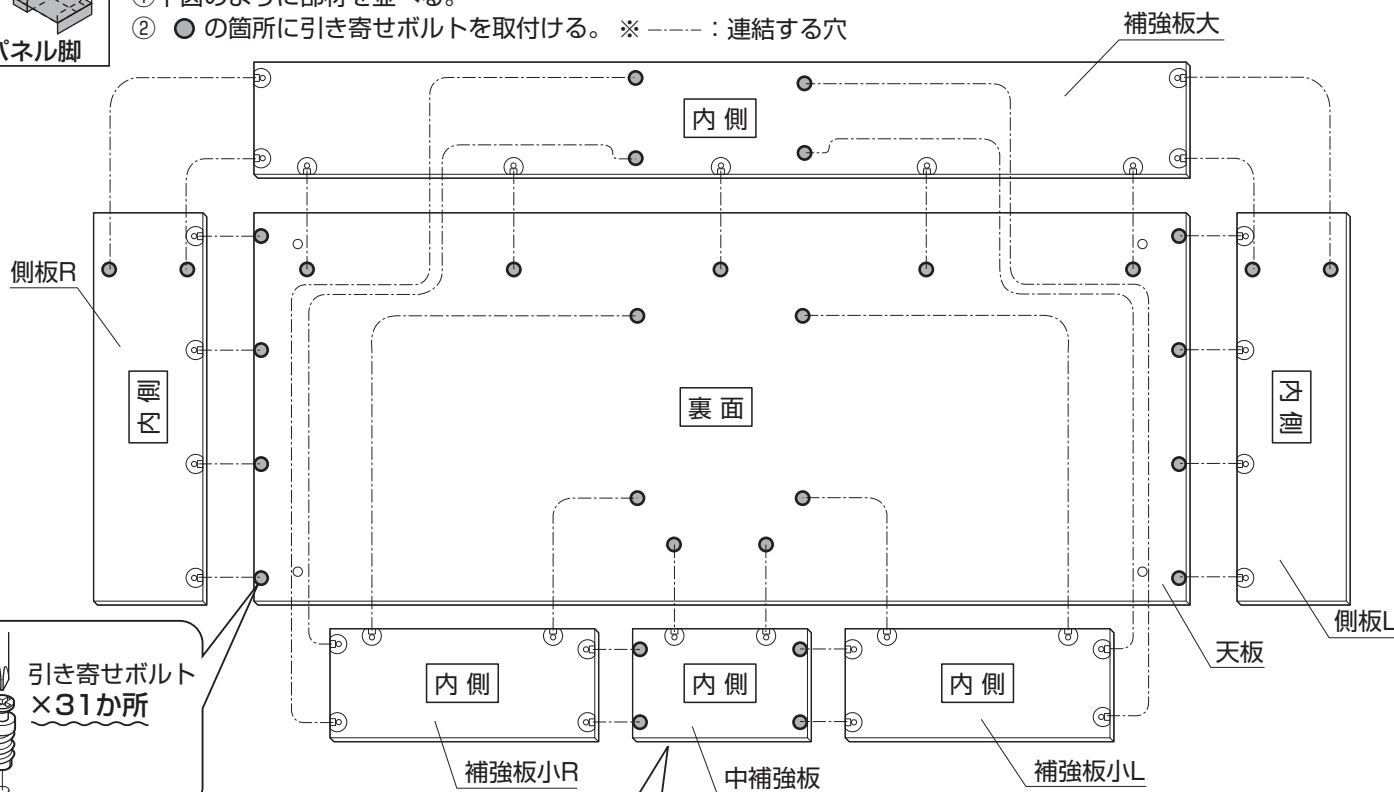

手回しドライバーで締め込んでください。

中補強板は補強板小R、補強板小Lと高さをそろえて並べてください。



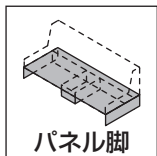

2. パネル脚の組立て

- ①パネル脚を組立てる。
- ②カバーキャップ、フェルトを取付ける。

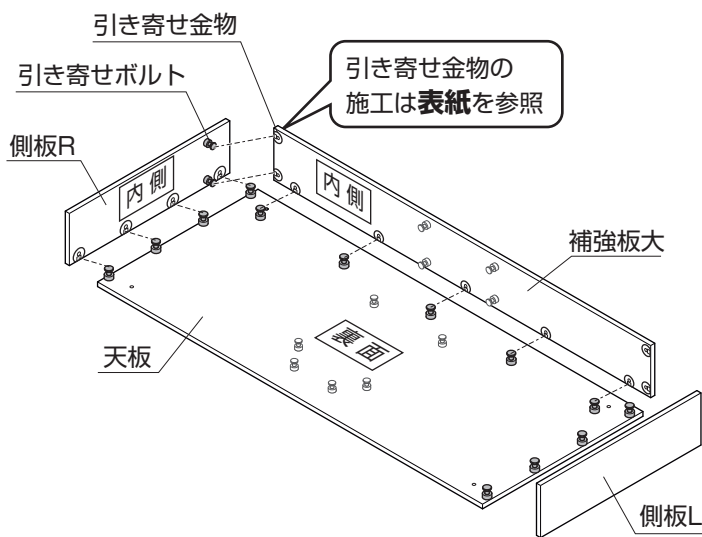

⚠ 補強板小 (R/L) の向きにご注意ください。向きを間違えると取り付けません。

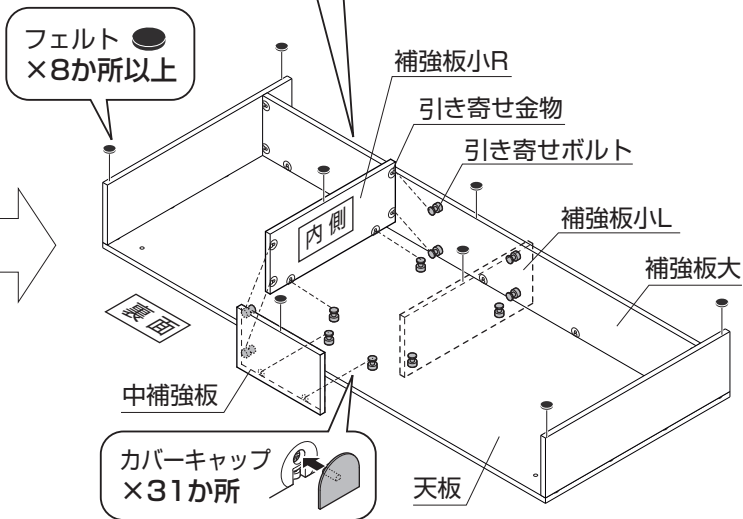

<p>注意</p>	<p>⚠ 引き寄せ金物を確実に締め込んでください。</p>	<p>ボルトを噛むまで締め込む</p>	<p>⚠ ぐらつきチェック</p>	<p>引き寄せ金物</p>
------------------	-------------------------------	---------------------	-------------------	---------------

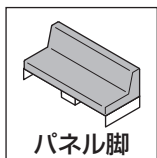

3. 座面の設置【完成】

- ①パネル脚を引っくり返し、座面をのせる。
- ②裏側から低頭ビスで仮止めし、座面を固定する。最後に全ての低頭ビスを本締めする。

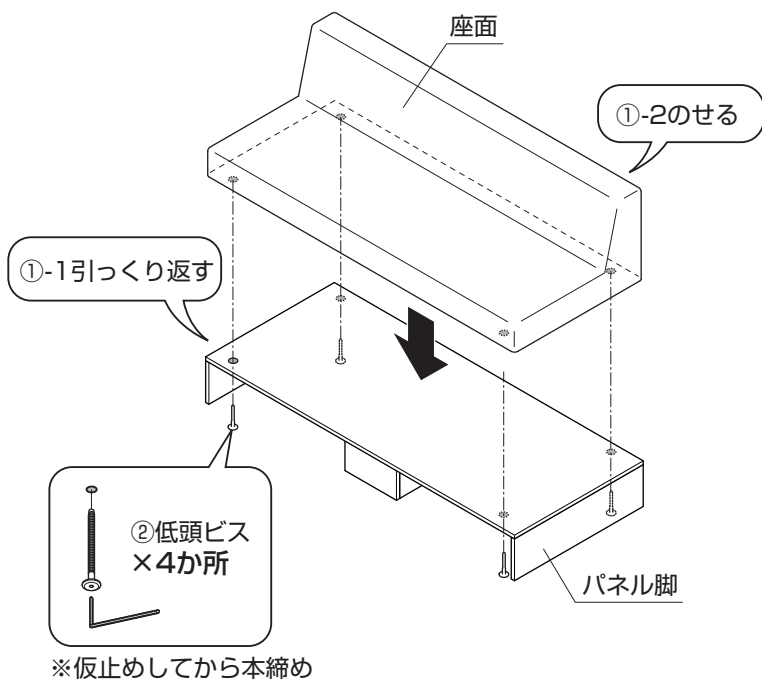

ファイバーボックス (別売り) を使用する場合

パネル脚の収納スペースにファイバーボックス (別売り) を収納することができます。パネル脚の向きはレイアウトによって選択可能です。パネル脚の向きによって収納の向きが変わります。

【フロントオープンセッティング】

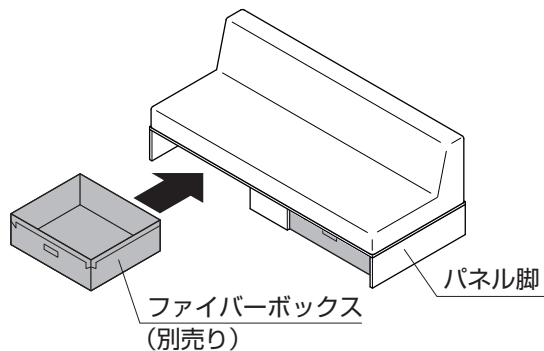

【バックオープンセッティング】

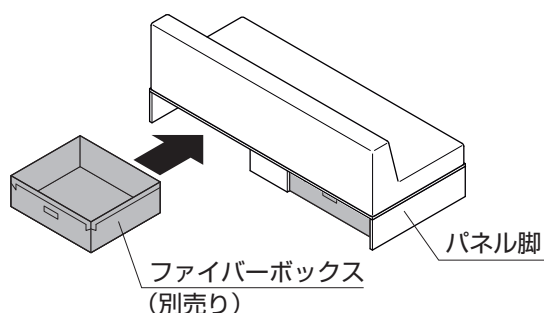

⚠ ・パネル脚に座面をのせる際は、必ず2人以上で作業を行ってください。





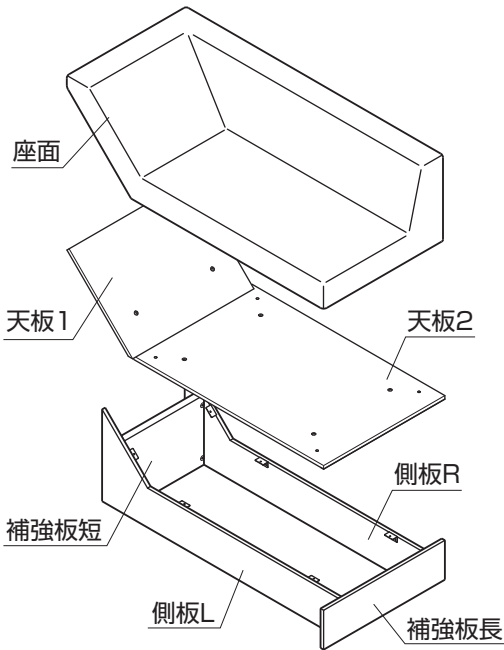





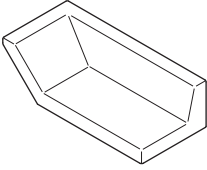

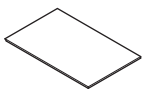

スラント2シータータイプの場合

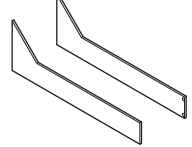
各部の名称



※イラストはLタイプを示します。

使用部品明細

 座面 1台	 ★ テープガード 1本	 天板2 1枚	
 天板1 1枚	 補強板長 1枚	 補強板短 1枚	 側板 (L/R)
 L金具 6個 (+2)	 低頭ビスM6×35 10本 (+2)	 ワッシャー 4枚 (+1)	 引き寄せボルト 8本 (+2)
 トラスタッピングネジ 12本 (+2)	 フェルト (床面傷防止材) 8個 (+4)	 六角レンチ 1本	 カバーキャップ 8個 (+2)

★ <要保管>取扱説明書と共に保管してください。

※ [] 内は予備数

組み立て

△ 注意 部材の角で手を切らないようご注意ください。

1. 引き寄せボルトの取付け

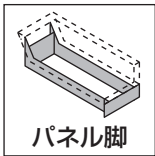

- ① 下図のように部材を並べる。
- ② ● の箇所に引き寄せボルトを取付ける。
- ③ 側板にL金具を取付ける。
- ④ フェルトを取付ける。

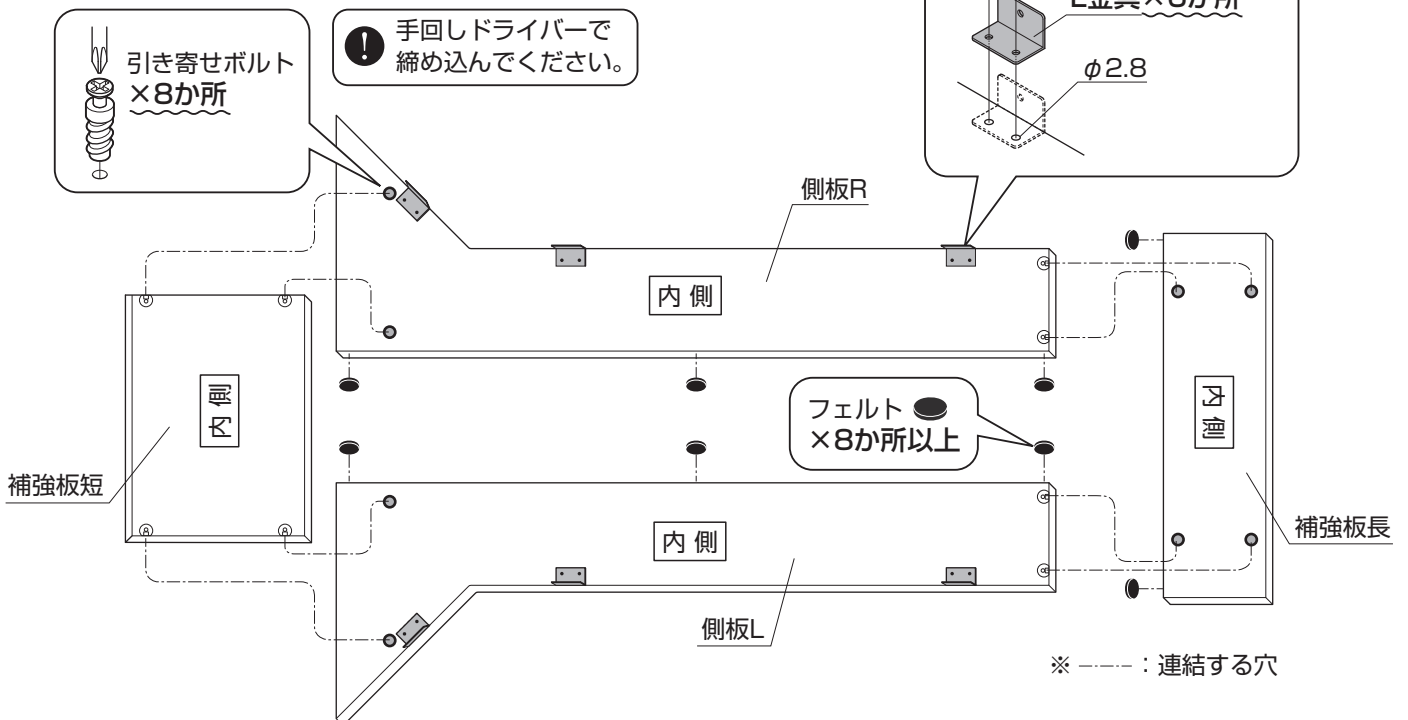

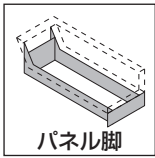

2. パネル脚の組立て

- ①パネル脚を組立てる。
- ②引き寄せ金物にカバーキャップを取付ける。

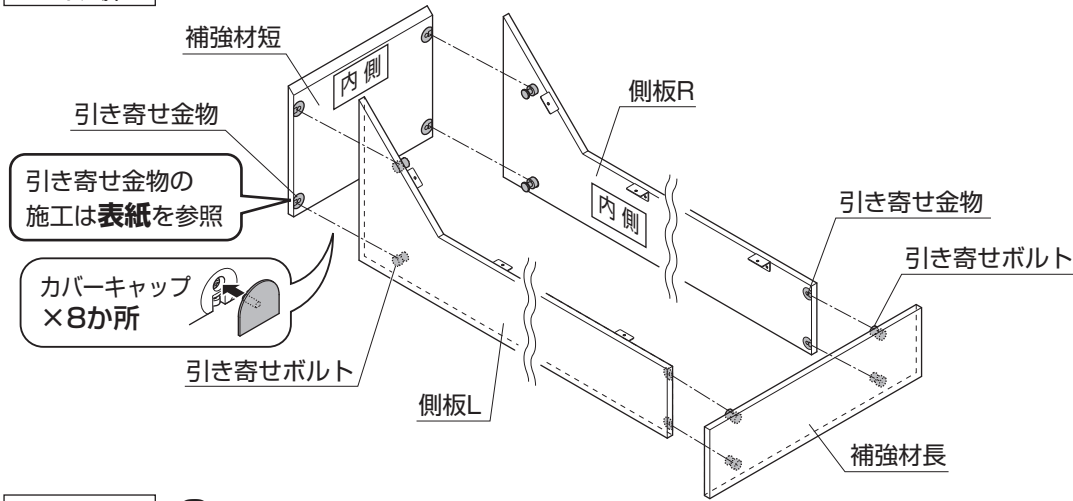

注意

❗ 引き寄せ金物を確実に締め込んでください。

半回転
ななめ
ドライバー
引き寄せ金物
ボルトを噛むまで締め込む

❗ ぐらつきチェック

引き寄せ金物

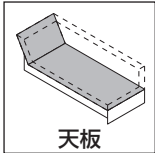

3. 天板の取付け

- ①側板のL金具部分に天板2を取付ける。
- ②天板2と側板のすき間に天板1を差し込み、L金具部分に取付ける。

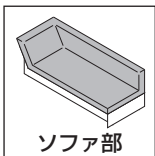
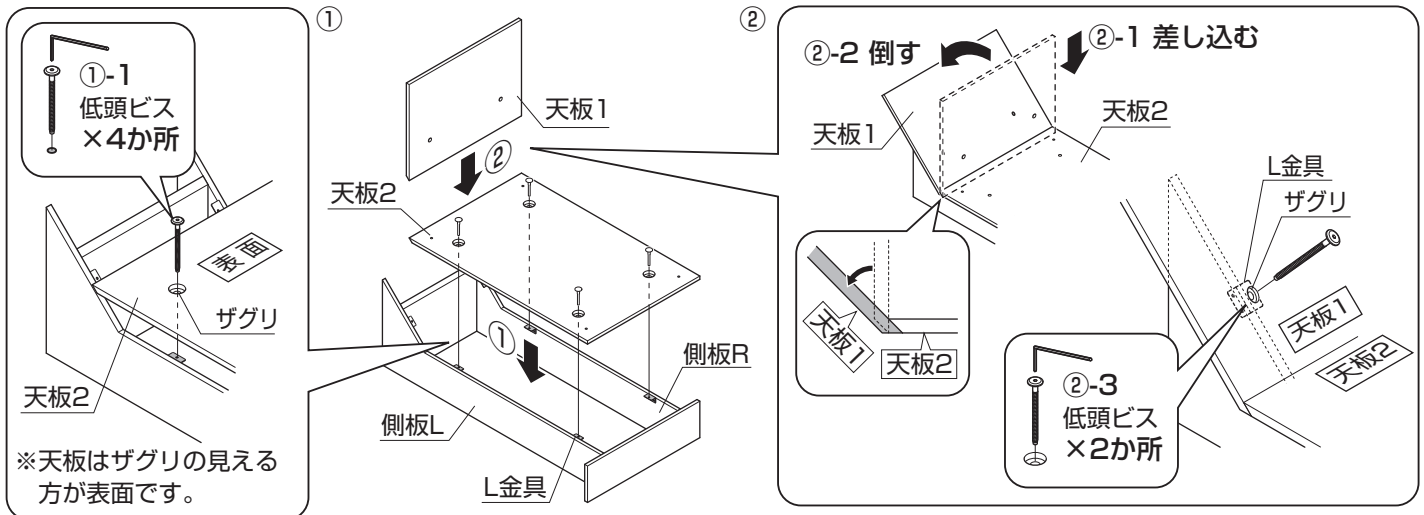

4. 座面の設置【完成】

- ①天板に座面をのせ、裏側から低頭ビスで仮止めする。
- ②最後に、仮止めしていた低頭ビスを本締めする。

⚠ 天板に座面をのせる際は、必ず2人以上で作業を行なってください。

※穴位置を調整しながらビスをとめてください。
※本締めをする前に全てのビスを仮止めしてください。

